



新一代V级MPV

Mercedes-Benz 福建奔驰



敬请光临
梅赛德斯-奔驰V级MPV在线展厅

本手册印刷于2020年9月，当您阅读时产品信息可能已经发生变更。
产品（含具体配置、相关细节等）以经销商展示、销售的适用于中国大陆的具体车型及产品为准。
本产品手册中提及的所有价格（包括整车、配件、金融产品等）均为厂商建议零售价格。厂商建议零售价格
仅为建议，不具有任何约束力。具体的零售交易价格、产品配置及交易细节请与相关授权经销商协商确定。
更多详情，敬请莅临梅赛德斯-奔驰当地授权经销商，或致电400-818-1188。

www.mercedes-benz.com.cn



大，方显人生壮阔 新一代梅赛德斯-奔驰V级MPV

所谓人生壮阔，是攀凌绝之巅，一览气吞山河之景；更是不止步于自我成就，凭借卓绝智慧，高远格局，宏大气魄，度己及人，壮阔他人人生。新一代梅赛德斯-奔驰V级MPV，以大气外观设计，豪华精致内饰及贴心智能科技，见广阔新境，享壮阔人生。

大智慧，方可运筹帷幄

有“智”者，事竟成。新一代梅赛德斯-奔驰V级MPV，智能装备全面升级，以大智慧，时刻胜券在握，一往无前。



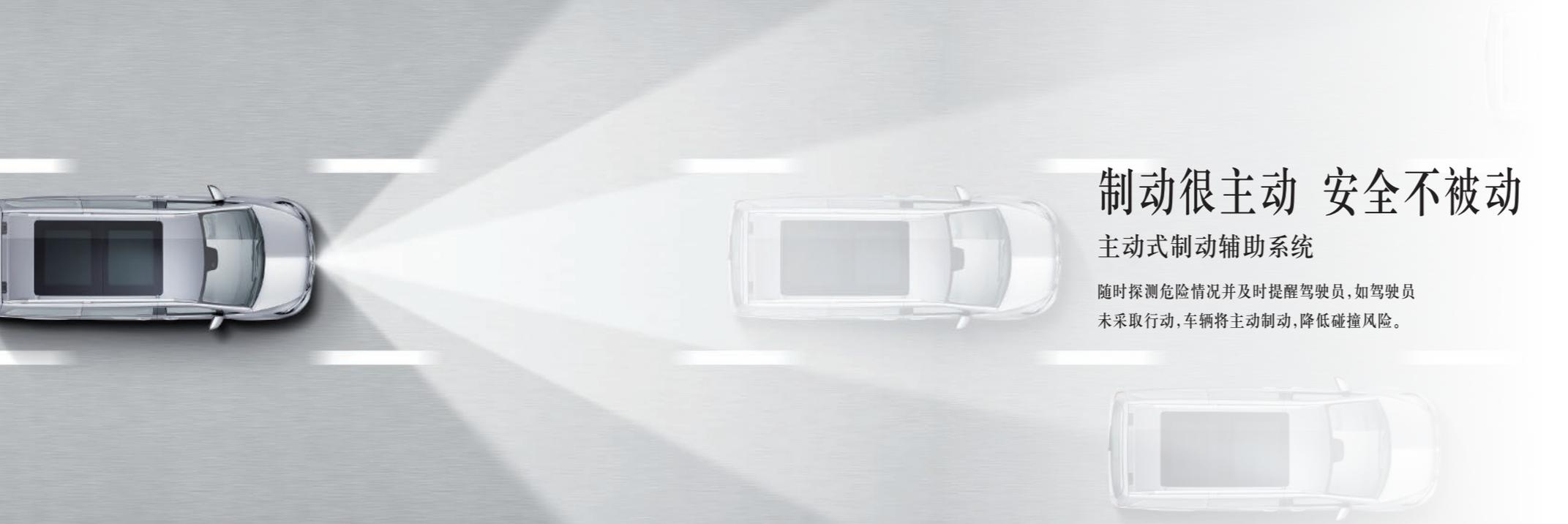

制动很主动 安全不被动

主动式制动辅助系统

随时探测危险情况并及时提醒驾驶员,如驾驶员未采取行动,车辆将主动制动,降低碰撞风险。



懂你 一句足矣

MBUX智能人机交互系统

一句“你好,奔驰”,便可唤醒MBUX智能人机交互系统,智能行车所需,皆听你指令。

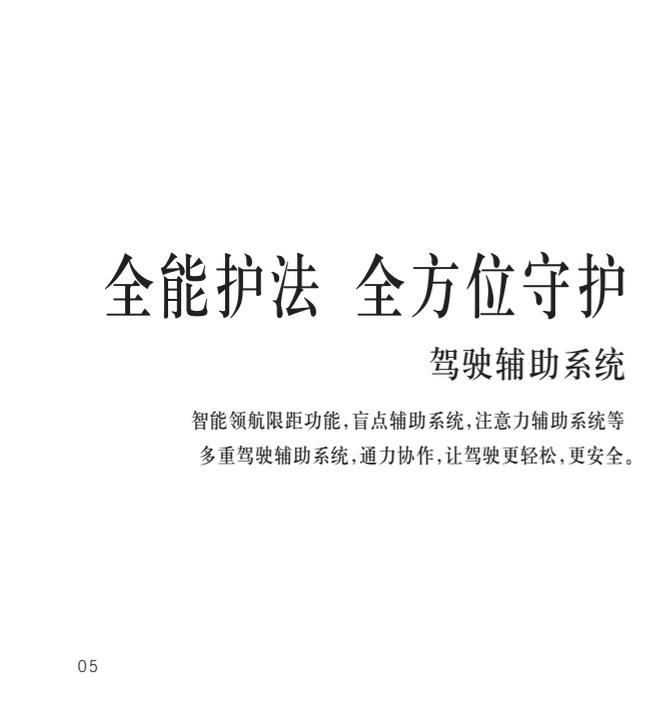

全能护法 全方位守护

驾驶辅助系统

智能领航限距功能,盲点辅助系统,注意力辅助系统等多重驾驶辅助系统,通力协作,让驾驶更轻松,更安全。

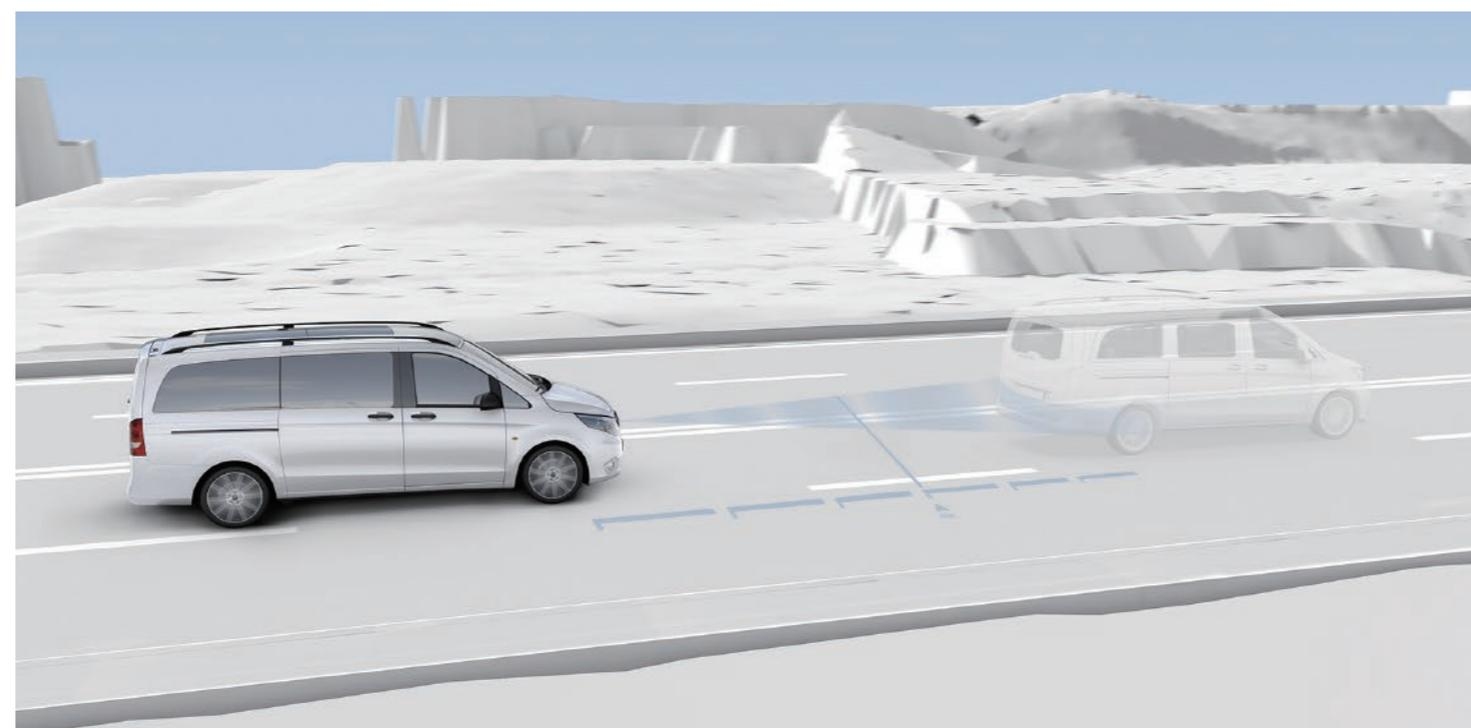

小应用 大效用

Mercedes me 互联

支持远程车辆控制,并提供各项礼宾服务及爱车资讯,互联应用在手,一切全掌握。



明暗之中 见智慧之光

LED智能照明系统 带远光灯辅助系统增强版

可根据路况智能调节灯光远近明暗,在会车时自动调节远光灯以礼遇对向来车,远光下尽显高光时刻。

大气魄，方能稳操胜券

气势如虹，见波澜壮阔人生。新一代梅赛德斯-奔驰V级MPV，实力卓绝不容小觑，以大气魄，海纳百川，无往不至。



大气度 大放光彩

豪华版专属闪钻进气格栅

宛若广表星辰熠熠生辉,星徽闪耀于其中,大气之中更添动感之姿。



成双 更无双

双侧电动滑门

双侧电动滑门,尊贵成双。可由前排、中排甚至钥匙操作自动开关,更有防夹功能,全方位保护乘坐者安全,舒适旅程安心开启。

小物件 何必大费周章

单独开启式尾窗

小件装备轻松取放,
无需大费周章开启尾门,省时省力更省心。



让阳光 跟你一起启程

全景式滑动天窗带自动遮阳帘

全景式滑动天窗,覆盖面积高达2平米,给成大事者更大视野,自动遮阳帘更可自如选择多个开启位置。一键,与阳光同行。





大格局，方有成竹在胸

登绝顶之峰，驭风起云涌。新一代梅赛德斯-奔驰V级MPV，稳重与品质兼备，以大格局，高瞻远瞩，见前所之未见。

历经坎坷 如履平地

四轮空气悬挂(AIRMATIC)

高低软硬可调(车身高度结合不同的驾驶模式最大的调节区间是45mm),过滤行车颠簸,崎岖路面也可从容驶过,舒适与安全相得益彰。

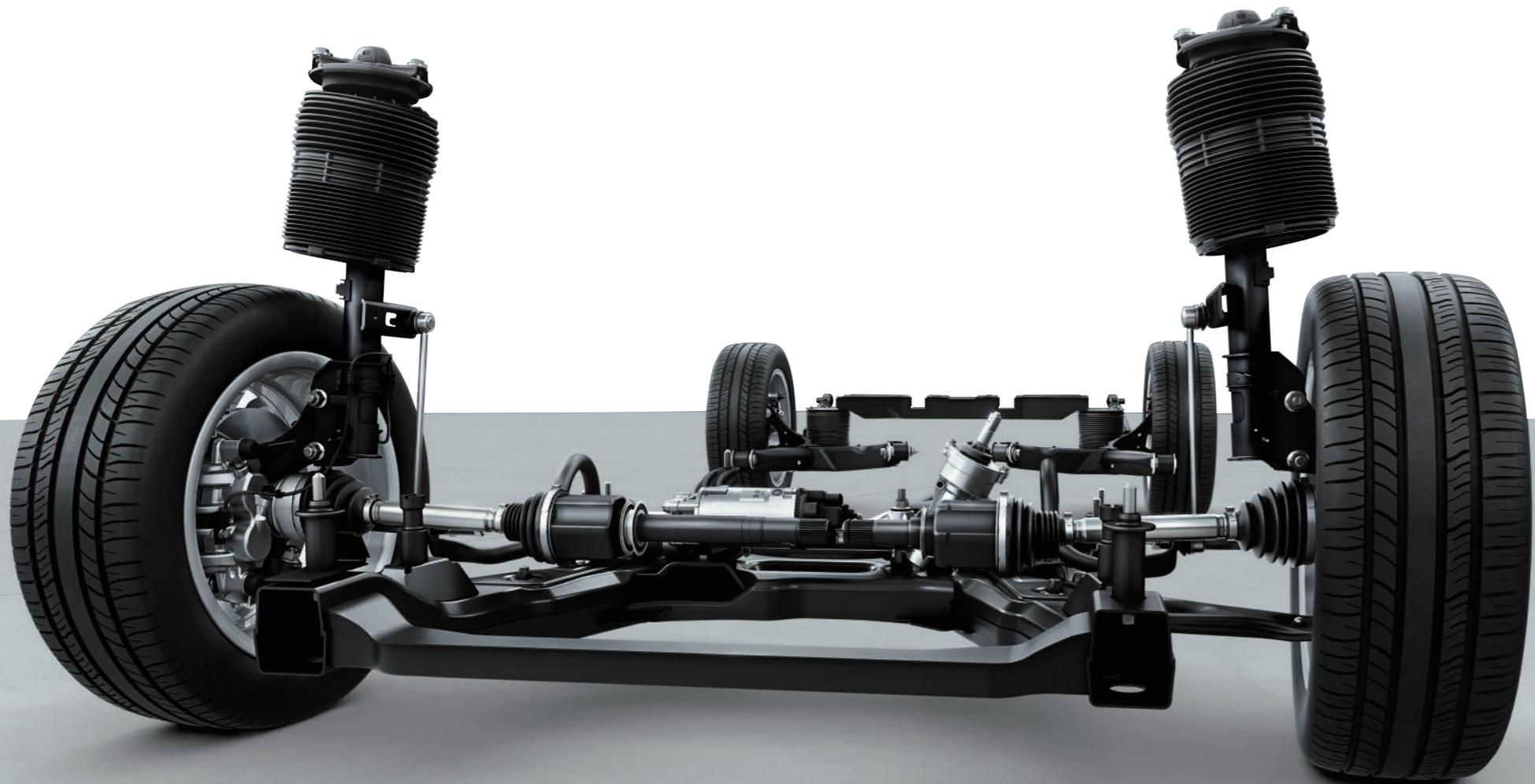

加速不停 平顺不顿

9速自动变速箱(9G-TRONIC)

换挡平顺稳步提速,九档位之间的无缝切换,让您毫无顿挫的享受快意人生。

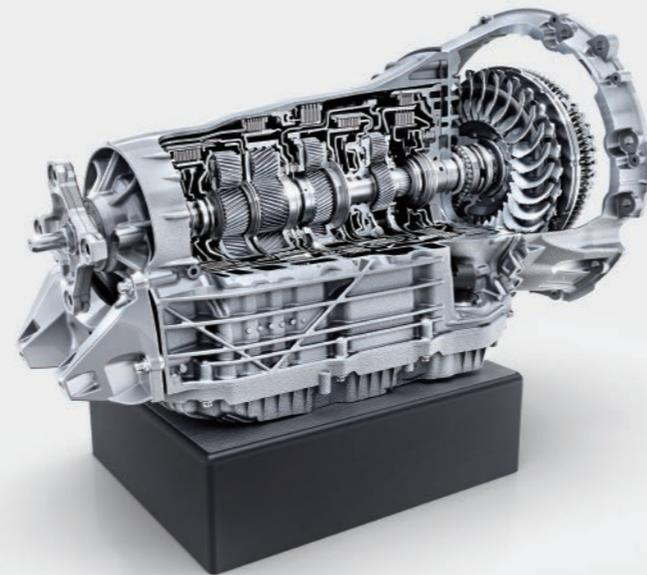

真正细节控 细到水温也要把控

豪华中央扶手箱内置冷藏箱和温控杯架

豪华中央扶手箱内置冷藏箱和冷热可调控杯架,贴心承载您的暖心热茶亦或解暑冷饮,如此细节之处,也把控得分外到位。

不同 凡响

Burmester®环绕立体声音响系统

殿堂级Burmester®环绕立体声音响系统,15个扬声器,640瓦特音效体验,多声道环绕立体声,让听觉盛宴随时放送。



可坐可卧 舒适空前

升级版豪华座椅

更加符合人体工程学设计,增加手机置物台及多个储物空间,全方位的贴心照顾,让您享受舒心头等舱之旅。



座椅布局

新一代V级MPV提供灵活座椅布局可供选择

标配7座:2+2+3座椅布局;
或选配6座:2+2+2座椅布局。

尊贵版/长轴距豪华版在乘客舱第一排提供两张升级版豪华电动单人座椅,
可适配各类用车所需。

无论座椅排布方式如何,新一代V级MPV的精致内饰设计以及宽敞空间,
都会带来前所未有的极致驾乘体验。



V 260 领航版

标配7座,2+2+3布局
全车配备舒适座椅



V 260 尊贵版

标配7座,2+2+3布局
第二排配备升级版豪华座椅



V 260 L 长轴距豪华版

标配7座,2+2+3布局
第二排配备升级版豪华座椅



V 260 领航版

标配6座,2+2+2布局
全车配备舒适座椅



V 260 尊贵版

选配6座,2+2+2布局
第二排配备升级版豪华座椅



V 260 L 长轴距豪华版

选配6座,2+2+2布局
第二排配备升级版豪华座椅

*以上的座椅布局图仅用来展示布局,具体配置请以实车销售为准。

NAPPA皮饰多功能方向盘带行车电脑控制

NAPPA皮革包裹,可多角度调节,自带绝妙触感,自然带来绝妙操控;LINGUATRONIC按钮,可激活声控系统,搭配仪表内的5.5英寸全彩液晶显示屏,精准操控,清晰掌握。



动态操控选择 (DYNAMIC SELECT)

动态操控选择(DYNAMIC SELECT)控制器,可自如切换舒适、运动、经济或手动四种模式,变速箱根据模式不同,做出不同响应,听凭转换,任凭所需。



乘客舱自动空调 (TEMPMATIC)

乘客舱自动空调,可智能自动感温,乘客也可通过后舱空调控制板,根据个人需求调节温度、风量,独立控制,舒适随心。



驻车辅助系统

360°全景影像,搭载泊车辅助套件与摄像头,全方位影像灵敏捕捉,精准探测;更配备主动式驻车辅助系统,在寻找及驶入车位时,可主动转向,配合驾驶员快速完成驻车,贴心备智。

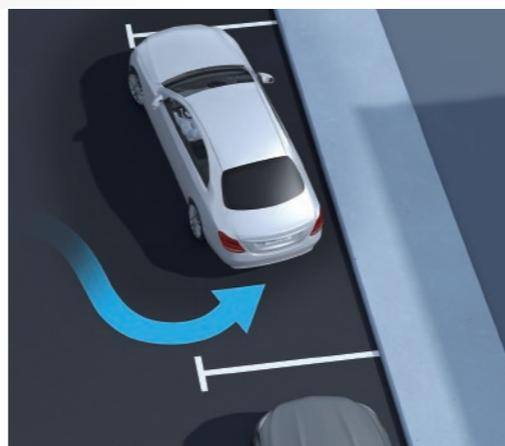

正副驾驶全电动8向可调式座椅

全电动8向可调式座椅,正副驾驶、座位头枕,均可调整。记忆功能可至多储存三组个性化数据,搭配座椅加热和通风功能,设计超前,舒适空前。



自动气候控制系统 (THERMOTRONIC)

根据环境温度,自动调整驾乘区域温度、气流及空气分布;活性炭过滤器,搭配空气除湿器,清新洁净,舒心启程。



环境氛围照明系统

纯白、琥珀黄以及冰晶蓝,三色可调,亮度自选,氛围随心。同时,车门或外部灯光打开时,环境氛围照明系统自动开启,亮灯迎宾,把控点滴细节。



触摸板

可轻松辨别手写字母、数字等;智能识别多种手势,轻松切换或放大相关内容。触摸感应面板周围还提供了其他控件,可供您随时操控多种关键功能。操作易上手,行车更安心。



车型价格

车型	V 260 领航版	V 260 尊贵版	V 260 L 长轴距豪华版
车长/车宽/车高(毫米)	5140/1928/1880	5140/1928/1920	5400/1928/1920
轴距(毫米)	3200	3200	3430
整车最大总质量(公斤)	3100	3100	3100
悬挂系统	四轮空气悬挂系统(AIRMATIC)	四轮空气悬挂系统(AIRMATIC)	四轮空气悬挂系统(AIRMATIC)
发动机	M274汽油发动机 涡轮增压缸内直喷	M274汽油发动机 涡轮增压缸内直喷	M274汽油发动机 涡轮增压缸内直喷
汽缸数/总排量(毫升)	L4/1991	L4/1991	L4/1991
额定功率(千瓦/马力/转每分)	155/211/5500	155/211/5500	155/211/5500
额定扭矩(牛顿米/转每分)	350/1500-4000	350/1500-4000	350/1500-4000
排放标准	国六	国六	国六
变速箱	9G-TRONIC 9速自动变速箱	9G-TRONIC 9速自动变速箱	9G-TRONIC 9速自动变速箱
驱动方式	后轮驱动	后轮驱动	后轮驱动
燃油综合消耗量(升/100公里)	8.8	8.8	9.1
厂商建议零售价格(人民币)	478,000	594,800	629,800

配置

外部	V 260 领航版	V 260 尊贵版	V 260 L 长轴距豪华版
17英寸高性能制动系统	●	-	-
17英寸高性能制动系统,卡钳带"Mercedes-Benz"标识	-	●	●
带闪钻格栅的豪华版外观	-	-	●
AMG后扰流板	●	●	●
乘客舱深色私密玻璃	●	●	●
全车隔热玻璃	●	●	●
空气动力学侧裙	-	●	●
铝质车顶轨	-	●	●
LED智能照明系统	●	●	●
内部外部后视镜自动防眩目	●	●	●
可加热式外部后视镜,可电动调节,内嵌转向灯,并具有自动防眩目功能	●	●	●
带"Mercedes-Benz"字样的炫光迎宾踏板	●	●	●
感应式雨刮	●	●	●
远光灯辅助系统增强版	●	●	●
自适应刹车灯	●	●	●
全景式滑动天窗带电动遮阳帘 ¹	○	●	●
便捷装载(EASY-PACK)电动尾门	●	●	●
双侧电动化门带防夹保护	●	●	●
滑门的主动限位器	●	●	●
可单独开启式尾窗	●	●	●
轮毂(18英寸)5辐轻合金车轮	-	●	●
轮毂(18英寸)双5辐轻合金车轮	●	-	-
轮毂(18英寸)双10辐轻合金车轮 ²	○	○	○
轮胎规格245/50 R18	●	●	●
备胎及千斤顶	●	●	●

¹ 如选配需额外支付27,000元

² 如选配无需单独支付

● 标准装备

○ 选装装备

- 未配备

配置

内部	V 260 领航版	V 260 尊贵版	V 260 L 长轴距豪华版
运动踏板	-	●	●
皮革缝线装饰	-	●	●
Nappa皮饰包裹的多功能方向盘，带行车电脑控制	●	●	●
方向盘前后与高低可调	●	●	●
触摸板	●	●	●
中央媒体显示屏(CENTRAL MEDIA DISPLAY)	●	●	●
豪华仪表盘带5.5英寸彩色液晶显示屏	●	●	●
驾驶舱头顶控制总成	●	●	●
PM2.5空调滤清器	●	●	●
乘客舱自动空调(TEMPMATIC)，可独立控制	●	●	●
浅棕色孔雀木纹饰件	-	●	●
深棕色玫瑰木纹饰件	●	-	-
驾驶员/副驾座椅后面的浅棕色孔雀木纹饰件	-	●	●
环境氛围照明系统(纯白、琥珀黄、冰晶蓝三色)	-	●	●
豪华中央扶手箱(内置冰箱)	●	●	●
驾驶员和前排乘客8向电动可调式座椅(加热，通风，按摩)	●	●	●
驾驶员和前排乘客4向腰部支撑调节	●	●	●
驾驶员和前排乘客侧座椅靠背上的折叠桌	●	●	●
乘客舱第一排单人座椅（左/右侧）	●	-	-
乘客舱第一排豪华电动单人座椅（左/右侧）（加热，通风，按摩）	-	●	●
乘客舱第一排脚托 ¹	○	●	●
乘客舱第二排2+1座椅	●	●	●
乘客舱第二排单人座椅 ²	○	○	○

¹ 如选配需额外支付500元

² 如选配无需单独支付

● 标准装备

○ 选装装备

- 未配备

配置

安全	V 260 领航版	V 260 尊贵版	V 260 L 长轴距豪华版
POST SAFE	●	●	●
保持(HOLD)功能	●	●	●
电动车窗带防夹保护	●	●	●
乘客舱儿童锁	●	●	●
侧风辅助系统	●	●	●
定速巡航控制	●	-	-
ATA I型防盗报警系统	●	●	●
注意力辅助系统(ATTENTION ASSIST)	●	●	●
轮胎压力监测系统	●	●	●
坡道起步辅助系统	●	●	●
预防性安全系统(PRE-SAFE)	●	●	●
360°摄像头(SVS)	-	●	●
主动式驻车辅助系统	●	●	●
倒车影像(RVC)	●	-	-
电子驻车制动器	●	●	●
主动式制动辅助系统	●	●	●
交通标志辅助系统(TRAFFIC SIGN ASSIST)	●	●	●
智能领航限距功能(ACTIVE DISTANCE ASSIST DISTRONIC)	-	●	●
盲点辅助系统(BLIND SPOT ASSIST)	-	●	●
车道保持辅助系统(LANE KEEPING ASSIST)	-	●	●
驾驶员和前排乘客安全气囊及侧气囊/全舱侧窗安全气帘	●	●	●
驾驶员和前排乘客预紧式安全带，安全带未系提示	●	●	●
荧光夹克	●	●	●
警告三角标志	●	●	●

● 标准装备

○ 选装装备

- 未配备

配置

操控与智能	V 260 领航版	V 260 尊贵版	V 260 L 长轴距豪华版
MBUX智能人机交互系统	●	●	●
Mercedes me互联： 车载通信模块(LTE)，3年免费地图更新，在线娱乐 ¹ ，实时路况信息， 梅赛德斯-奔驰紧急呼叫系统，车辆控制，车辆设定，道路救援，高级礼宾服务	●	●	●
智能手机互联系统	●	●	●
后排座椅娱乐系统预装接口，支持iPad®	●	●	●
Burmester®环绕立体声音响系统(含15单元扬声器)	-	●	●
前后双向扬声器系统	●	-	-
导航服务	●	●	●
自动气候控制系统(THERMOTRONIC)	●	●	●
镀铬效果电子钥匙	●	●	●
ECO发动机启动/停止功能	●	●	●
电动机械式动力转向	●	●	●

¹ 详细价格请参考Mercedes me互联商店

● 标准装备

○ 选装装备

- 未配备

车色

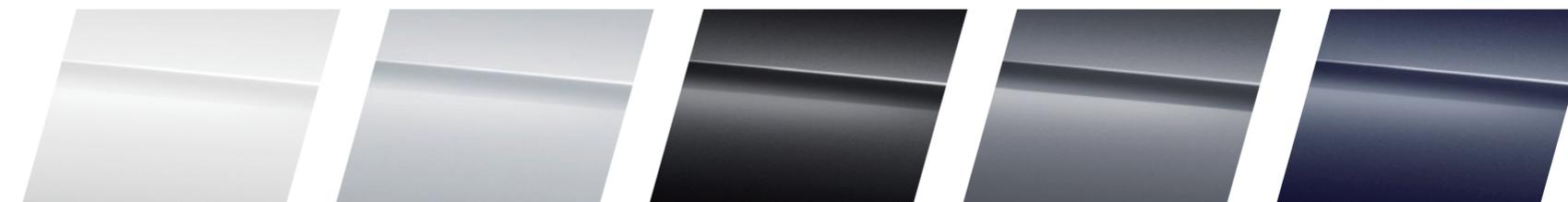

9134水晶白

9744星徽银

9197曜石黑

7831石墨灰

5890青金蓝

木饰



棕色孔雀木纹饰件
领航版

深棕色玫瑰木纹饰件
尊贵版/长轴距豪华版

*由于印刷原因,颜色可能与实物略有不同

皮饰



ARTICO 米色

ARTICO 黑色

ARTICO 米色/双色

轮毂



R10 18英寸双5辐轻合金轮毂
领航版



R1P 18英寸双5辐轻合金轮毂
尊贵版/长轴距豪华版



RK2 18英寸双10辐轻合金轮毂
选装

*由于印刷原因,颜色可能与实物略有不同

车身尺寸

V 260 尊贵版

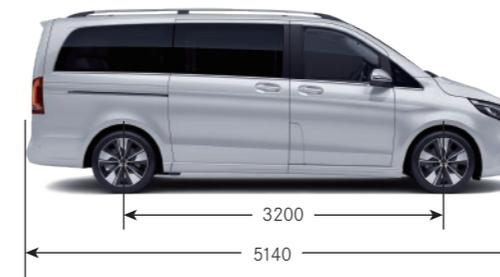

V 260 L长轴距豪华版

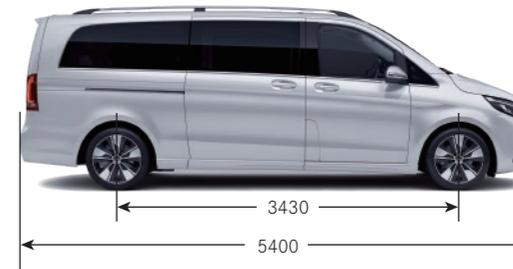

*由于印刷原因,颜色可能与实物略有不同
*所有测量值均以“毫米”为单位。所示尺寸为平均值,适用于空载的标准车型